

# JRG LegioStop

Den nye generasjonen  
hygieniske ventiler

TEKNISK  
HÅNDBOK





**KVALITET I  
ALLE LEDD!**

# INNHold

OPPBYGNING OG FUNKSJON	4
OVERSIKT JRG LEGIOSTOP-PROGRAMMET	6
PRODUKTUTVALG	8
RESERVEDELER	28

# Oppbygning og funksjon

## HVORFOR EN NY STENGEVENTIL?

Drikkevann er ikke et kunstig fremstilt hydraulisk medium, men et naturlig produkt som av hygieniske årsaker bare endres minimalt.

Dessverre kan de naturlige mineralene i vannet skape avleiringer på kraner, ventiler og innvendig i rørene. Dette kan igjen fremme korrosjon, så vel som vekst av bakterielle biofilmer som f. eks. Legionella.

For å sikre funksjonalitet og fullt ut oppfylle dagens standarder for hygiene, har vi utviklet avstengningsventilen JRG LegioStop, fri for dødlommer.

Sammen med kuplingsystemene i JRG Sanipex og JRG Sanipex MT, som også er helt uten dødlommer, kan vi for første gang tilby et komplett drikkevannssystem fritt for dødlommer.

## EGENSKAPER:

- Streng adskillelse av medium og mekanikk
- Polert ventilspindel i rustfritt stål
- Bakre tetninger

## FORDELER

- Fri for dødlommer
- Alltid jevn åpning og lukking
- Håndgrep med konstant høyde
- Ventilposisjon kan kontrolleres visuelt og haptisk
- Kompatibel med andre JRG ventiloverdeler
- Kompatibel med andre ventiloverdeler (DIN 3502)
- Ventilsete i rustfritt stål

## Nomogram

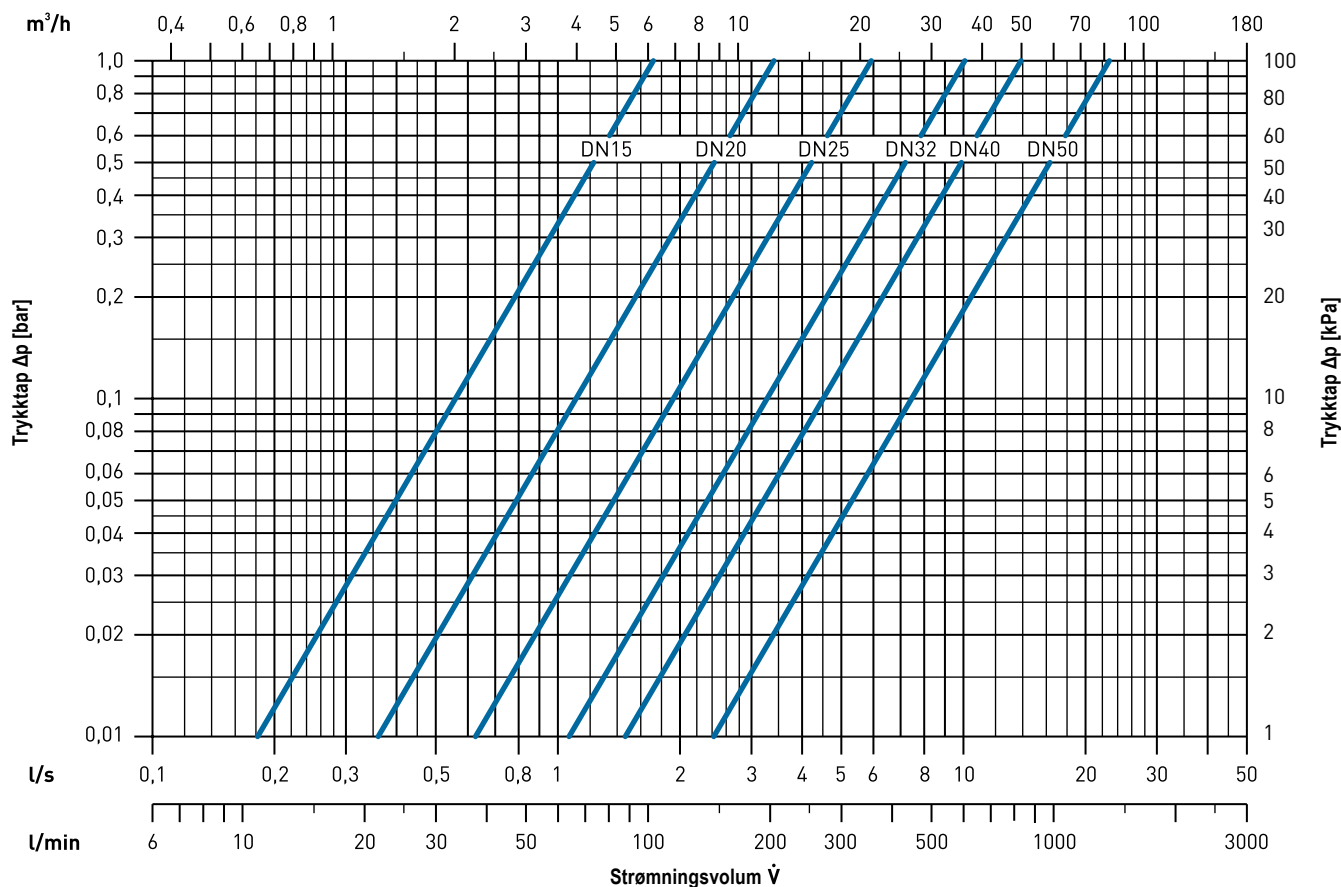



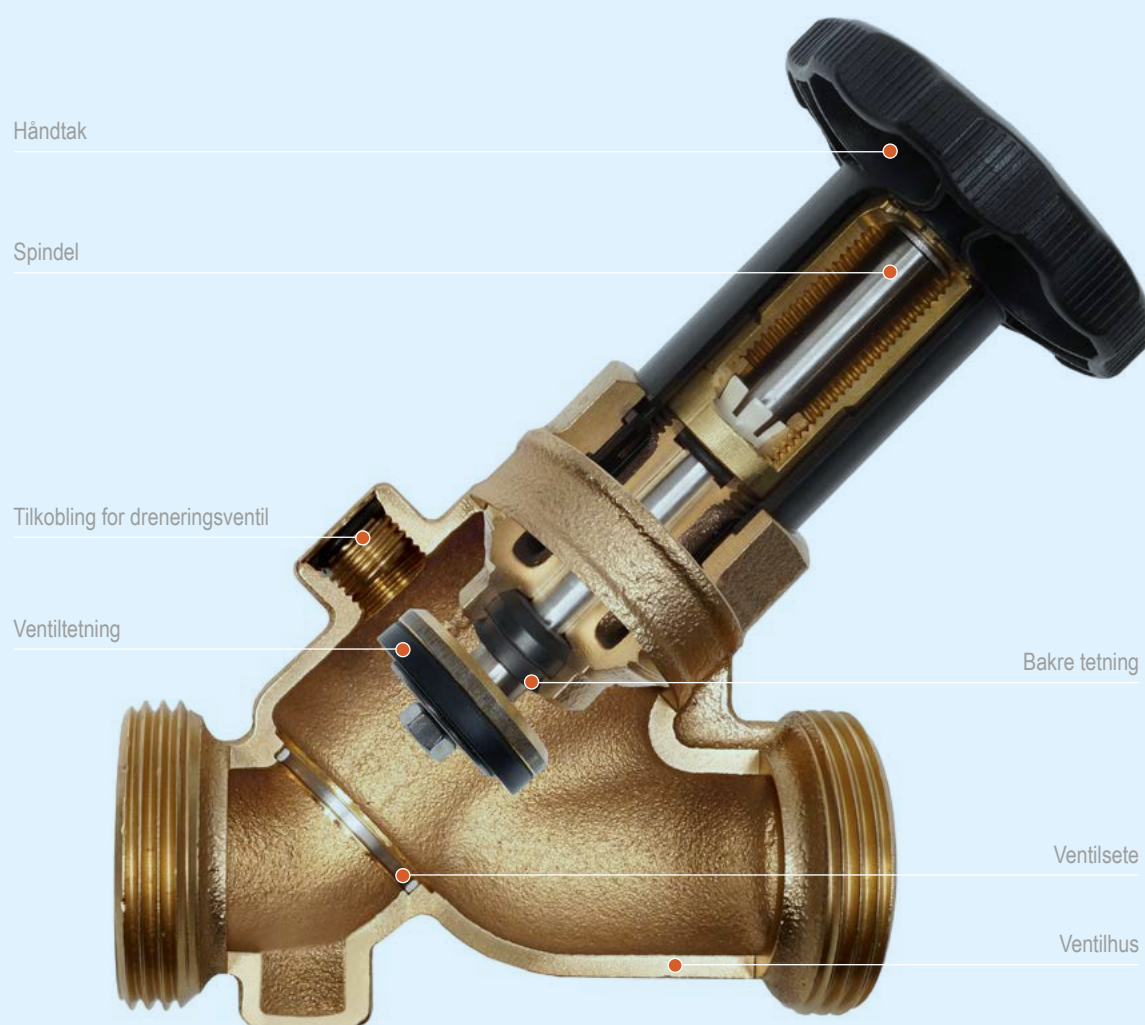







## OPPBYGGING OG FUNKSJON





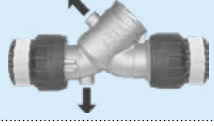









# Oversikt JRG LegioStop-programmet

med SVGW/DVGM-godkjenning

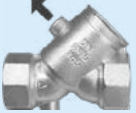
		Stengeventil	Kombinert stenge- og tilbakeslagsventil	Tilbakeslagsventil
<b>Type</b>	<b>Ventilhus</b> Dim. 1/2"-3"	 <b>5290</b> > 5045 > 5046	 <b>5295</b> > 5047 med avstengning	 <b>1628</b>
Skråseteventil		<b>5211</b> > 5010 > 5011	-	-
<b>Mapress</b> Skråseteventil med unioner		<b>5213</b> > 5013	-	-
<b>Optipress/Profipress/Sanpress</b> Skråseteventil med unioner		<b>5234</b> > 5074	-	-
Tilbakestrømningssikring med innvendig gjenge		-	<b>5266</b> > 5065 > 5066	<b>1610</b> > 1640 > 1641
Tilbakestrømningssikring		-	<b>5281</b> > 5080 > 5081 > 5286	<b>1611</b> > 1643
<b>Mapress</b> Tilbakestrømningssikring med unioner		-	<b>5283</b> > 5083	-
<b>Optipress/Profipress/Sanpress</b> Tilbakestrømningssikring med unioner		-	<b>5284</b>	-
Ventilhus med overganger <b>MT</b>		<b>5222</b> > 4760 > 4762	<b>5262</b>	<b>1612</b>
Ventilhus med <b>push fit</b> tilkobling		<b>5225</b> > 5005 > 5025 > 5026	<b>5265</b>	<b>1615</b>

Dreneringsventil 7301.080 er ikke inkludert, og må derfor bestilles separat.

← Dreneringstilkobling med 1/4" innvendig gjenge

Type	Ventilhus	Stengeventil	Kombinert stenge- og tilbakeslagsventil	Tilbakeslagsventil
	Dim. 1/2"-2"	 <b>5290</b> > 5045 > 5046	 <b>5295</b> > 5047 med avstengning	 <b>1628</b>
Skråseteventil		<b>5200</b> > 5000 > 5050 > 5250	-	-
<b>Optipress/Profipress/ Sanpress</b> Skråseteventil med overgang		<b>5207</b> > 5007	-	-
<b>Mapress</b> Skråseteventil med overgang		<b>5208</b> > 5008	-	-
Skråseteventil		<b>5221</b> > 5020 > 5031 > 5256 > 5021 > 5056 > 5030 > 5231	-	-
<b>Optipress/Profipress/ Sanpress</b> Skråseteventil med overgang		<b>5227</b> > 5027	-	-
<b>Mapress</b> Skråseteventil med overgang		<b>5228</b> > 5028	-	-
<b>Mepla</b> Skråseteventil med overgang		<b>5229</b> > 5029	-	-
Dreneringsventil		<b>7301</b>	-	-
Prøvetakingsventil		<b>7306</b>	-	-

Dreneringsventil 7301.080 er ikke inkludert, og må derfor bestilles separat.

← Dreneringstilkobling med 1/4" innvendig gjenge

# Produktutvalg



## Skråseteventil JRG LegioStop, PN 16

Innvendige gjenger, PN 16, uten dødlommer og med vedlikeholdsfri JRG LegioStop overdel. Laget i bronse, slipt ikke-stigende ventilstamme og sete i rustfritt stål, EPDM pakninger, håndgrep i plast. For vann opp til 90°C. Testet i henhold til NS-EN 1213, støytestet, støygruppe 1. Overdel til stengeventil, se 5290.

GN	DN	Katalog-nummer	NRF-nummer	Vekt	d1 Rp	d2 G	d4	h	l1	l2	z1	z2
(")	(mm)			(kg)	(")	(")	(mm)	(mm)	(mm)	(mm)	(mm)	(mm)
1/2	15	5200.240	554 51 54	0.345	1/2	1/2	53	87	65	46	10	27
3/4	20	5200.320	554 51 55	0.500	3/4	3/4	53	105	75	56	12	33
1	25	5200.400	554 51 56	0.875	1	1	60	117	90	59	15	40
1 1/4	32	5200.480	554 51 57	1.268	1 1/4	1 1/4	70	130	110	59	19	52
1 1/2	40	5200.560	554 51 58	1.600	1 1/2	1 1/2	90	148	120	67	20	61
2	50	5200.640	554 51 59	2.500	2	2	90	169	150	67	23	77



## Skråseteventil JRG LegioStop, PN 16

Innvendige gjenger, PN 16, uten dødlommer og med vedlikeholdsfri JRG LegioStop overdel. Laget i bronse, slipt stigende ventilstamme og sete i rustfritt stål, EPDM pakninger, håndgrep i metall. For vann opp til 90°C. Testet i henhold til NS-EN 1213. Overdel til stengeventil, se 5290.

GN	DN	Katalog-nummer	NRF-nummer	Vekt	d1 Rp	d2 G	d4	h	l1	l2	z1	z2
(")	(mm)			(kg)	(")	(")	(mm)	(mm)	(mm)	(mm)	(mm)	(mm)
2 1/2	65	5200.720		4.200	2 1/2	2 1/2	120	260	180	132	22	98
3	80	5200.800		5.750	3	3	120	277	210	127	27	117

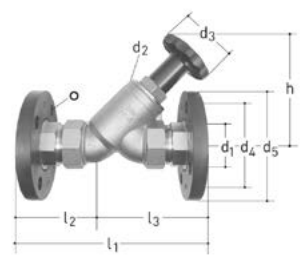

## Skråseteventil JRG LegioStop, PN 16

Med flenser i henhold til NS-EN 1092, PN 16. Uten dødlommer og med vedlikeholdsfri JRG LegioStop overdel. Laget i bronse, slipt ikke-stigende ventilstamme og sete i rustfritt stål, EPDM pakninger, håndgrep i plast. Flens laget i PP med stålring, med profilerte flensepakninger i EPDM. For vann opp til 90°C. Testet i henhold til NS-EN 1213. Overdel til stengeventil, se 5290.

DN	Katalog-nummer	NRF-nummer	Vekt
(mm)			(kg)
25	5204.025		2.530
32	5204.032		3.500
40	5204.040		4.540
50	5204.050		7.080

DN	d1	d2 G	d3	d4	d5	h	l1	l2	l3	○
(mm)	(mm)	(")	(mm)	(mm)	(mm)	(mm)	(mm)	(mm)	(mm)	
25	25	1	60	85	115	117	188	82	107	4x14
32	32	1 1/4	70	100	140	130	213	90	123	4x18
40	40	1 1/2	90	110	150	148	229	94	135	4x18
50	50	2	90	125	165	169	262	104	158	4x18



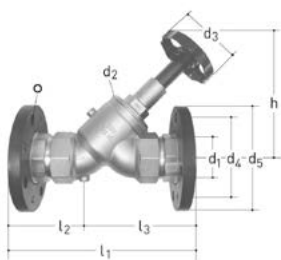

### Skråseteventil JRG LegioStop, PN 16

Med flenser i henhold til NS-EN 1092, PN 16.  
 Uten dødlommer og med vedlikeholdsfri JRG LegioStop overdel.  
 Laget i bronse, slipt stigende ventilstamme og sete i rustfritt stål, EPDM pakninger, håndgrep i metall.  
 Flens laget i PP med stålring, med profilerte flensepakninger i EPDM.  
 For vann opp til 90°C.  
 Testet i henhold til NS-EN 1213.  
 Overdel til stengeventil, se 5290.

DN (mm)	Katalog- nummer	NRF- nummer	Vekt (kg)
65	<b>5204.065</b>		10.340
80	<b>5204.080</b>		13.020

DN (mm)	d1 (mm)	d2 G (")	d3 (mm)	d4 (mm)	d5 (mm)	h (mm)	l1 (mm)	l2 (mm)	l3 (mm)	○
65	65	2 ½	120	145	185	260	296	110	187	4x18
80	80	3	120	160	200	277	333	122	212	8x18



### Skråseteventil JRG LegioStop med overgang, PN 16

Innvendige gjenger og påskrudd Optipress/Sanpress press-fittingsoverganger, PN 16, uten dødlommer og med vedlikeholdsfri JRG LegioStop overdel.  
 Laget i bronse, slipt ikke-stigende ventilstamme og sete i rustfritt stål, EPDM pakninger, håndgrep i plast.  
 For vann opp til 90°C.  
 Overdel til stengeventil, se 5290.

d (mm)	DN (mm)	Katalog- nummer	NRF- nummer	Vekt (kg)	d1 (mm)	d2 G (")	d4 (mm)	h (mm)	l1 (mm)	l2 (mm)	z1 (mm)	z2 (mm)
15	12	<b>5207.015</b>		0.420	15	½	53	87	131	13	33	50
18	15	<b>5207.018</b>		0.430	18	½	53	87	131	13	33	50
22	20	<b>5207.022</b>		0.650	22	¾	53	105	146	21	39	60
28	25	<b>5207.028</b>		1.100	28	1	60	117	166	21	47	72
35	32	<b>5207.035</b>		1.540	35	1 ¼	70	130	196	16	56	89
42	40	<b>5207.042</b>		2.508	42	1 ½	90	148	226	14	57	98
54	50	<b>5207.054</b>		3.570	54	2	90	169	264	10	59	113



### Skråseteventil JRG LegioStop med overgang Mapress, PN 16

Innvendige gjenger og påskrudd Mapress press-fittingsoverganger, PN 16, uten dødlommer og med vedlikeholdsfri JRG LegioStop overdel.  
 Laget i bronse, slipt ikke-stigende ventilstamme og sete i rustfritt stål, EPDM pakninger, håndgrep i plast.  
 For vann opp til 90°C.  
 Overdel til stengeventil, se 5290.

d (mm)	DN (mm)	Katalog- nummer	NRF- nummer	Vekt (kg)	d1 (mm)	d2 G (")	d4 (mm)	h (mm)	l1 (mm)	l2 (mm)	z1 (mm)	z2 (mm)
15	12	<b>5208.015</b>		0.440	15	½	53	87	123	17	33	50
18	15	<b>5208.018</b>		0.450	18	½	53	87	125	16	33	51
22	20	<b>5208.022</b>		0.660	22	¾	53	105	133	27	35	56
28	25	<b>5208.028</b>		1.080	28	1	60	117	152	28	40	66
35	32	<b>5208.035</b>		1.570	35	1 ¼	70	130	178	25	46	80
42	40	<b>5208.042</b>		2.040	42	1 ½	90	148	196	29	48	89
54	50	<b>5208.054</b>		3.230	54	2	90	169	282	21	79	133

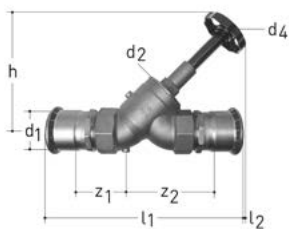

### Skråseteventil JRG LegioStop med overgang Mapress, PN 16

Innvendige gjenger og påskrudde Mapress press-fittingsoverganger, PN 16, uten dødlommer og med vedlikeholdsfri JRG LegioStop overdel. Laget i bronse, slipt stigende ventilstamme og sete i rustfritt stål, EPDM pakninger, håndgrep i metall. For vann opp til 90°C. Overdel til stengeventil, se 5290.

d (mm)	DN (mm)	Katalog- nummer	NRF- nummer	Vekt (kg)	d1 (mm)	d2 G (")	d4 (mm)	h (mm)	l1 (mm)	l2 (mm)	z1 (mm)	z2 (mm)
76.1	65	5208.076		5.760	76	2 ½	120	260	365	39	92	168
88.9	80	5208.088		8.155	89	3	120	277	425	20	108	198



### Skråseteventil BR 1 JRG LegioStop, PN 16

Utganger med BR 1 utvendig gjenge i henhold til EN ISO 228-1 med pakningsflate, uten unioner, PN 16, uten dødlommer og med vedlikeholdsfri JRG LegioStop overdel, gjenget tilkobling for dreneringsventil, stengt med stengeplugg 5149, uten dreneringsventil. Laget i bronse, slipt ikke-stigende ventilstamme og sete i rustfritt stål, EPDM pakninger, håndgrep i plast.

For vann opp til 90°C.

Testet i henhold til NS-EN 1213.

Overdel med avstengning, se artikkel 5290, dreneringsventil, se artikkel 7301.080.

Unioner til rørsystemer i plast: 4700, 5550. Unioner til rørsystemer i rustfritt stål: 8350, 8355. Unioner for gjengetilkobling: 8201, 8206, 8299, 8333, 8339, 8360.

Det skal kun benyttes AFM 34 pakninger.

Disse må ikke utsettes for olje eller fett.

DN (mm)	Katalog- nummer	NRF- nummer	Vekt (kg)
15	5211.015		0.350
20	5211.020		0.530
25	5211.025		0.840
32	5211.032		1.130
40	5211.040		1.620
50	5211.050		2.330

DN (mm)	d1 G (")	d2 G (")	d3 Rp (")	d4 (mm)	Pakning	h (mm)	l1 (mm)	l2 (mm)	l3 (mm)	l4 (mm)	l5 (mm)	⊙
15	¾	½	¼	53	09 294 23	87	75	35	24	52	6	6
20	1	¾	¼	53	09 294 21	105	87	42	24	63	7	6
25	1 ¼	1	¼	60	09 294 04	117	99	42	24	75	8	6
32	1 ½	1 ¼	¼	70	09 294 05	130	118	42	30	89	9	6
40	1 ¾	1 ½	¼	90	09 294 06	148	130	48	31	100	10	6
50	2 ¾	2	¼	90	09 294 12	169	155	49	35	120	11	6



### Skråseteventil med pakningsflate LegioStop, PN 16

Utganger med BR 1 utvendig gjenge i henhold til EN ISO 228-1 med pakningsflate, uten unioner, PN 16, uten dødlommer og med vedlikeholdsfri JRG LegioStop overdel, gjenget tilkobling for dreneringsventil, stengt med stengeplugg 5149, uten dreneringsventil. Laget i bronse, slipt stigende ventilstamme og sete i rustfritt stål, EPDM pakninger, håndgrep i metall.

For vann opp til 90°C.

Testet i henhold til NS-EN 1213.

Overdel med avstengning, se artikkel 5290, dreneringsventil, se artikkel 7301.080.

Unioner til rørsystemer i plast: 4700, 5550. Unioner til rørsystemer i rustfritt stål: 8350, 8355.

Unioner for gjengetilkobling: 8201, 8206, 8299, 8333, 8339, 8360.

Det skal kun benyttes AFM 34 pakninger.

Disse må ikke utsettes for olje eller fett.

DN (mm)	Katalog- nummer	NRF- nummer	Vekt (kg)
65	<b>5211.065</b>		4.060
80	<b>5211.080</b>		5.170

DN (mm)	d1 G (")	d2 G (")	d3 Rp (")	d4 (mm)	h (mm)	l1 (mm)	l2 (mm)	l3 (mm)	l4 (mm)	l5 (mm)	○	O-Ring
65	3	2 ½	¼	120	260	190	113	43	147	15	6	09 287 30
80	3 ½	3	¼	120	277	215	122	60	155	16	6	09 294 11

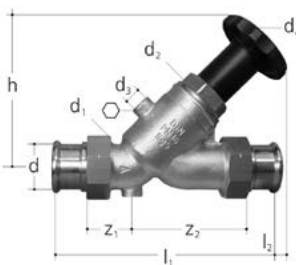

### Skråseteventil JRG LegioStop med unioner, PN 16

Utganger med utvendig gjenge i henhold til EN ISO 228-1, med Mapress unioner, PN 16, uten dødlommer og med vedlikeholdsfri JRG LegioStop overdel.

Gjenget tilkobling for dreneringsventil, stengt med stengeplugg 5149, uten dreneringsventil.

Laget i bronse, slipt ikke-stigende ventilstamme og sete i rustfritt stål, EPDM pakninger, håndgrep i plast.

For vann opp til 90°C.

Overdel med avstengning, se artikkel 5290, dreneringsventil, se artikkel 7301.080.

Det skal kun benyttes medfølgende AFM34 pakninger.

Disse må ikke utsettes for olje eller fett.

d (mm)	DN (mm)	Katalog- nummer	NRF- nummer	Vekt (kg)
15	12	<b>5213.015</b>		0.510
18	15	<b>5213.018</b>		0.500
22	20	<b>5213.022</b>		0.740
28	25	<b>5213.028</b>		1.180
35	32	<b>5213.035</b>		1.500
42	40	<b>5213.042</b>		2.025
54	50	<b>5213.054</b>		3.170

d (mm)	DN (mm)	d1 G (")	d2 G (")	d3 Rp (")	d4 (mm)	h (mm)	l1 (mm)	l2 (mm)	z1 (mm)	z2 (mm)	○
15	12	¾	½	¼	53	87	136	5	35	63	6
18	15	¾	½	¼	53	87	136	5	35	63	6
22	20	1	¾	¼	53	105	150	10	35	74	6
28	25	1 ¼	1	¼	60	117	170	7	37	87	6
35	32	1 ½	1 ¼	¼	70	130	195	4	43	102	6
42	40	1 ¾	1 ½	¼	90	148	215	6	44	113	6
54	50	2 ¾	2	¼	90	169	252	2	49	134	6

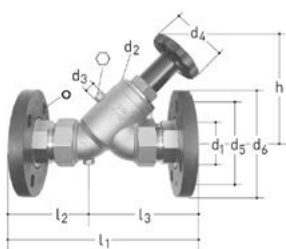

### Skråseteventil JRG LegioStop, PN 16

Med flenser i henhold til NS-EN 1092, PN 16.  
 Uten dødlommer og med vedlikeholdsfri JRG LegioStop overdel.  
 Gjenget tilkobling for dreneringsventil, stengt med stengeplugg 5149, uten dreneringsventil. Laget i bronse, slipt ikke-stigende ventilstamme og sete i rustfritt stål, EPDM pakninger, håndgrep i plast.  
 Motflens i PP med stålring, med profilerte flensepakninger i EPDM.  
 For vann opp til 90°C.  
 Testet i henhold til NS-EN 1213.  
 Overdel med avstengning, se artikkel 5290, dreneringsventil, se artikkel 7301.080.

DN (mm)	Katalog- nummer	NRF- nummer	Vekt (kg)
25	<b>5220.025</b>		2.550
32	<b>5220.032</b>		3.520
40	<b>5220.040</b>		4.560
50	<b>5220.050</b>		7.090

DN (mm)	d1 (mm)	d2 G (")	d3 Rp (")	d4 (mm)	d5 (mm)	d6 (mm)	h (mm)	l1 (mm)	l2 (mm)	l3 (mm)	○	◇
25	25	1	¼	60	85	115	117	188	82	107	4x14	6
32	32	1 ¼	¼	70	100	140	130	213	90	123	4x18	6
40	40	1 ½	¼	90	110	150	148	229	94	135	4x18	6
50	50	2	¼	90	125	165	169	262	104	158	4x18	6

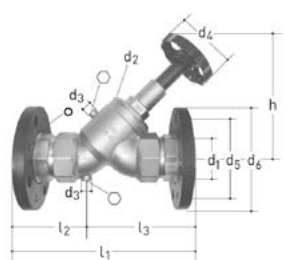

### Skråseteventil JRG LegioStop, PN 16

Med flenser, PN 16, uten dødlommer og med vedlikeholdsfri JRG LegioStop overdel. gjenget tilkobling for dreneringsventil, stengt med stengeplugg 5149, uten dreneringsventil. Laget i bronse, slipt stigende ventilstamme og sete i rustfritt stål, EPDM pakninger, håndgrep i metall.  
 Motflens i PP med stålring, med profilerte flensepakninger i EPDM.  
 For vann opp til 90°C.  
 Testet i henhold til NS-EN 1213.  
 Overdel med avstengning, se artikkel 5290, dreneringsventil, se artikkel 7301.080.

DN (mm)	Katalog- nummer	NRF- nummer	Vekt (kg)
65	<b>5220.065</b>		10.360
80	<b>5220.080</b>		13.030

DN (mm)	d1 (mm)	d2 G (")	d3 Rp (")	d4 (mm)	d5 (mm)	d6 (mm)	h (mm)	l1 (mm)	l2 (mm)	l3 (mm)	○	◇
65	65	2 ½	¼	120	145	185	260	296	110	187	4x18	6
80	80	3	¼	120	160	200	277	333	122	212	8x18	6



### Skråseteventil JRG LegioStop, PN 16

Innvendig gjenget, PN 16, uten dødlommer og med vedlikeholdsfri JRG LegioStop overdel, gjenget tilkobling for dreneringsventil, stengt med stengeplugg 5149, uten dreneringsventil. Laget i bronse, slipt ikke-stigende ventilstamme og sete i rustfritt stål, EPDM pakninger, håndgrep i plast.

For vann opp til 90°C.

Testet i henhold til NS-EN 1213, støyetestet, støygruppe 1.

Overdel med avstengning, se artikkel 5290, dreneringsventil, se artikkel 7301.080.

GN (°)	DN (mm)	NRF- nummer	NRF- nummer	Vekt (kg)
½	15	5221.240	554 51 01	0.370
¾	20	5221.320	554 51 02	0.554
1	25	5221.400	554 51 03	0.890
1 ¼	32	5221.480	554 51 04	1.280
1 ½	40	5221.560	554 51 05	1.610
2	50	5221.640	554 51 06	2.520

GN (°)	DN (mm)	d1 Rp (°)	d2 G (°)	d3 Rp (°)	d4 (mm)	h (mm)	l1 (mm)	l2 (mm)	z1 (mm)	z2 (mm)	⊙
½	15	½	½	¼	53	87	65	46	10	27	6
¾	20	¾	¾	¼	53	105	75	56	12	33	6
1	25	1	1	¼	60	117	90	59	15	40	6
1 ¼	32	1 ¼	1 ¼	¼	70	130	110	59	19	52	6
1 ½	40	1 ½	1 ½	¼	90	148	120	67	20	61	6
2	50	2	2	¼	90	169	150	67	23	77	6



### Skråseteventil JRG LegioStop, PN 16

Innvendig gjenget, PN 16, uten dødlommer og med vedlikeholdsfri JRG LegioStop overdel, gjenget tilkobling for dreneringsventil, stengt med stengeplugg 5149, uten dreneringsventil. Laget i bronse, slipt stigende ventilstamme og sete i rustfritt stål, EPDM pakninger, håndgrep i metall.

For vann opp til 90°C.

Testet i henhold til NS-EN 1213.

Overdel med avstengning, se artikkel 5290, dreneringsventil, se artikkel 7301.080.

GN (°)	DN (mm)	Katalog- nummer	NRF- nummer	Vekt (kg)
2 ½	65	5221.720		4.220
3	80	5221.800		5.690

GN (°)	DN (mm)	d1 Rp (°)	d2 G (°)	d3 Rp (°)	d4 (mm)	h (mm)	l1 (mm)	l2 (mm)	z1 (mm)	z2 (mm)	⊙
2 ½	65	2 ½	2 ½	¼	120	260	180	132	22	98	6
3	80	3	3	¼	120	277	210	127	27	117	6

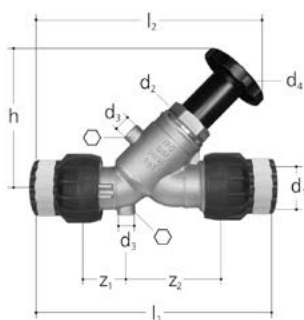

### Skråseteventil JRG LegioStop MT, PN 10

Med overgang for JRG Sanipex MT, PN 10, uten dødlommer og med vedlikeholdsfri JRG LegioStop overdel. Gjenget tilkobling for dreneringsventil, stengt med stengeplugg 5149, uten dreneringsventil.

Laget i bronse, slipt ikke-stigende ventilstamme og sete i rustfritt stål, EPDM pakninger, håndgrep i plast, koplingsmuttere i plast.

For vann opp til 90°C.

Testet i henhold til NS-EN 13959, støytestet, støygruppe 1.

Overdel med avstengning, se artikkel 5290, dreneringsventil, se artikkel 7301.080.

d (mm)	DN (mm)	Katalog- nummer	NRF- nummer	Vekt (kg)
16	12	5222.016	554 51 07	0.360
20	15	5222.020	554 51 08	0.390
26	20	5222.026	554 51 09	0.590
32	25	5222.032	554 51 11	0.950
40	32	5222.040	554 51 12	1.360
50	40	5222.050	554 51 13	2.160
63	50	5222.063	554 51 14	3.380

d (mm)	DN (mm)	d1 (mm)	d2 G (°)	d3 Rp (°)	d4 (mm)	h (mm)	l1 (mm)	l2 (mm)	z1 (mm)	z2 (mm)	⊙
16	12	16	½	¼	53	87	115	133	28	50	6
20	15	20	½	¼	53	87	122	137	27	51	6
26	20	26	¾	¼	53	105	148	160	27	63	6
32	25	32	1	¼	60	117	178	182	28	75	6
40	32	40	1 ¼	¼	70	130	212	212	37	92	6
50	40	50	1 ½	¼	90	175	256	245	46	108	6
63	50	63	2	¼	90	196	315	287	55	134	6

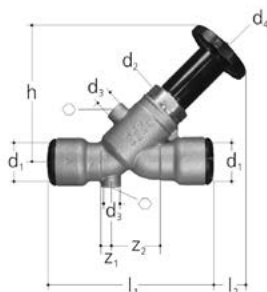

### Skråseteventil JRG LegioStop med push-koblinger, PN 10

Med push-kobling for rustfrie rør (DVGW W541) og kobberør (NS-EN 1057), PN 10, uten dødlommer og med vedlikeholdsfri JRG LegioStop overdel.

Gjenget tilkobling for dreneringsventil, stengt med stengeplugg 5149, uten dreneringsventil. Laget i bronse, slipt ikke-stigende ventilstamme og sete i rustfritt stål, EPDM pakninger, håndgrep i plast.

For vann opp til 90°C.

Testet i henhold til NS-EN 1213, støytestet, støygruppe 1.

Overdel med avstengning, se artikkel 5290, dreneringsventil, se artikkel 7301.080.

d (mm)	DN (mm)	Katalog- nummer	NRF- nummer	Vekt (kg)
15	12	5225.015		0.354
18	15	5225.018		0.401
22	20	5225.022		0.550
28	25	5225.028		0.930
35	32	5225.035		1.370
42	40	5225.042		2.018
54	50	5225.054		2.990

d (mm)	DN (mm)	d1 (mm)	d2 G (°)	d3 Rp (°)	d4 (mm)	h (mm)	l1 (mm)	l2 (mm)	z1 (mm)	z2 (mm)	⊙
15	12	15	½	¼	53	87	82	37	8	26	6
18	15	18	½	¼	53	87	98	27	8	31	6
22	20	22	¾	¼	53	105	103	39	7	35	6
28	25	28	1	¼	60	117	136	31	9	44	6
35	32	35	1 ¼	¼	70	130	164	26	11	57	6
42	40	42	1 ½	¼	90	148	191	27	11	62	6
54	50	54	2	¼	90	169	231	21	14	79	6

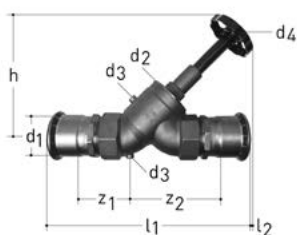

### Skråseteventil JRG LegioStop med overgang Mapress, PN 16

Innvendige gjenger og påskrudde Mapress press-fittingsoverganger, PN 16, uten dødlommer og med vedlikeholdsfri JRG LegioStop overdel. Gjenget tilkobling for dreneringsventil, stengt med stengeplugg 5149, uten dreneringsventil. Laget i bronse, slipt stigende ventilstamme og sete i rustfritt stål, EPDM pakninger, håndgrep i metall. For vann opp til 90°C. Overdel med avstengning, se artikkel 5290, dreneringsventil, se artikkel 7301.080.

d (mm)	DN (mm)	Katalog- nummer	Vekt (kg)	NRF- nummer
76.1	65	<b>5228.076</b>	5.775	
88.9	80	<b>5228.088</b>	8.170	

d1 (mm)	d2 G (")	d3 Rp (")	d4 (mm)	h (mm)	l1 (mm)	l2 (mm)	z1 (mm)	z2 (mm)	⊘
76.1	2 ½	¼	120	260	365	39	92	168	6
88.9	3	¼	120	277	425	20	108	198	6

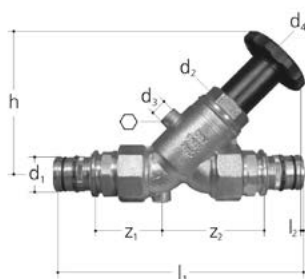

### Skråseteventil JRG LegioStop med overgang, PN 16

Innvendige gjenger og påskrudde Mepla press-fittingsoverganger, PN 16, uten dødlommer og med vedlikeholdsfri JRG LegioStop overdel. Gjenget tilkobling for dreneringsventil, stengt med stengeplugg 5149, uten dreneringsventil. Laget i bronse, slipt ikke-stigende ventilstamme og sete i rustfritt stål, EPDM pakninger, håndgrep i plast. For vann opp til 90°C. Overdel med avstengning, se artikkel 5290, dreneringsventil, se artikkel 7301.080.

d (mm)	DN (mm)	Katalog- nummer	NRF- nummer	Vekt (kg)
16	12	<b>5229.016</b>		0.494
20	15	<b>5229.020</b>		0.504
26	20	<b>5229.026</b>		0.764
32	25	<b>5229.032</b>		1.240
40	32	<b>5229.040</b>		1.810
50	40	<b>5229.050</b>		2.560
63	50	<b>5229.063</b>		5.010

d (mm)	DN (mm)	d1 (mm)	d2 G (")	d3 Rp (")	d4 (mm)	h (mm)	l1 (mm)	l2 (mm)	z1 (mm)	z2 (mm)	⊘
16	12	16	½	¼	53	87	145	6	39	56	6
20	15	20	½	¼	53	87	151	3	40	57	6
26	20	26	¾	¼	53	105	173	7	44	65	6
32	25	32	1	¼	60	117	182	13	51	76	6
40	32	40	1 ¼	¼	70	130	218	5	59	92	6
50	40	50	1 ½	¼	90	148	240	7	62	103	6
63	50	63	2	¼	90	169	334	25	73	127	6

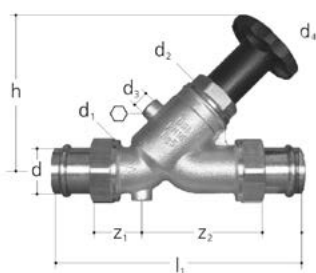

### Skråseteventil JRG LegioStop med unioner, PN 16

Utganger med utvendig gjenge i henhold til EN ISO 228-1, med Optipress/Sanpress unioner, PN 16, uten dødlommer og med vedlikeholdsfri JRG LegioStop overdel. Gjenget tilkobling for dreneringsventil, stengt med stengeplugg 5149, uten dreneringsventil.

Laget i bronse, slipt ikke-stigende ventilstamme og sete i rustfritt stål, EPDM pakninger, håndgrep i plast.

For vann opp til 90°C.

Overdel med avstengning, se artikkel 5290, dreneringsventil, se artikkel 7301.080.

Det skal kun benyttes medfølgende AFM34 pakninger.

Disse må ikke utsettes for olje eller fett.

d (mm)	DN (mm)	Katalog- nummer	NRF- nummer	Vekt (kg)
15	12	<b>5234.015</b>		0.500
18	15	<b>5234.018</b>		0.490
22	20	<b>5234.022</b>		0.740
28	25	<b>5234.028</b>		1.180
35	32	<b>5234.035</b>		1.550
42	40	<b>5234.042</b>		2.250
54	50	<b>5234.054</b>		3.420

d (mm)	DN (mm)	d1 G (")	d2 G (")	d3 Rp (")	d4 (mm)	h (mm)	l1 (mm)	z1 (mm)	z2 (mm)	⊙
15	12	¾	½	¼	50	89	143	31	65	6
18	15	¾	½	¼	50	89	148	34	68	6
22	20	1	¾	¼	60	106	165	39	80	6
28	25	1 ¼	1	¼	70	127	182	42	93	6
35	32	1 ½	1 ¼	¼	80	149	205	47	107	6
42	40	1 ¾	1 ½	¼	90	170	246	48	118	6
54	50	2 ¾	2	¼	100	200	271	48	133	6



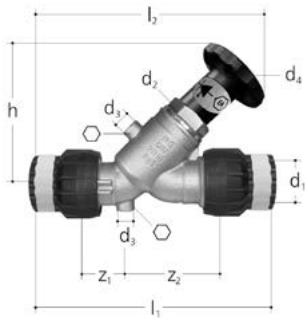

### Tilbakeslagsventil med avstengning, JRG LegioStop MT, PN 10

Med overgang for JRG Sanipex MT, PN 10, uten dødlommer og med vedlikeholdsfri JRG LegioStop overdel. Gjenget tilkobling for test- og dreneringsventil, stengt med stengeplugg 5149, uten test- og dreneringsventil.

Laget i bronse, slipt ikke-stigende ventilstamme og sete i rustfritt stål, tilbakeslagssikring i PPSU, EPDM pakninger, håndgrep i plast.

For vann opp til 90°C.

Testet i henhold til NS-EN 1213 / NS-EN 13959, støytestet, støygruppe 1.

Overdel med tilbakeslagssikring, se artikkel 5295, test- og dreneringsventil, se artikkel 7301.080.

d (mm)	DN (mm)	Katalog- nummer	NRF- nummer	Vekt (kg)
16	12	<b>5262.016</b>	<b>554 51 15</b>	0.352
20	15	<b>5262.020</b>	<b>554 51 16</b>	0.380
26	20	<b>5262.026</b>	<b>554 51 17</b>	0.580
32	25	<b>5262.032</b>	<b>554 51 18</b>	0.950
40	32	<b>5262.040</b>	<b>554 51 19</b>	1.365
50	40	<b>5262.050</b>		2.187
63	50	<b>5262.063</b>		3.465

d (mm)	DN (mm)	d1 (mm)	d2 G (")	d3 Rp (")	d4 (mm)	h (mm)	l1 (mm)	l2 (mm)	z1 (mm)	z2 (mm)	⊙
16	12	16	½	¼	53	87	115	133	28	50	6
20	15	20	½	¼	53	87	122	137	27	51	6
26	20	26	¾	¼	53	105	148	160	27	63	6
32	25	32	1	¼	60	117	178	182	28	75	6
40	32	40	1 ¼	¼	70	130	218	212	37	92	6
50	40	50	1 ½	¼	90	148	256	246	46	108	6
63	50	63	2	¼	90	170	315	288	55	134	6

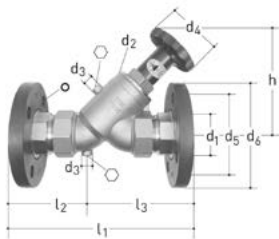

### Tilbakeslagsventil med avstengning, JRG LegioStop

Med flenser, PN 16, uten dødlommer og med vedlikeholdsfri JRG LegioStop overdel. Gjenget tilkobling for test- og dreneringsventil, stengt med stengeplugg 5149, uten test- og dreneringsventil. Laget i bronse, slipt ikke-stigende ventilstamme og sete i rustfritt stål, EPDM pakninger, håndgrep i plast.

Motflens i PP med stålring, med profilerte flensepakninger i EPDM.

For vann opp til 90°C.

Testet i henhold til NS-EN 1213.

Overdel med tilbakeslagssikring, se artikkel 5295, test- og dreneringsventil, se artikkel 7301.080.

DN (mm)	Katalog- nummer	NRF- nummer	Vekt (kg)
25	<b>5264.025</b>		2.530
32	<b>5264.032</b>		3.500
40	<b>5264.040</b>		4.540
50	<b>5264.050</b>		7.080

DN (mm)	d1 (mm)	d2 G (")	d3 Rp (")	d4 (mm)	d5 (mm)	d6 (mm)	h (mm)	l1 (mm)	l2 (mm)	l3 (mm)	⊙	⊙
25	25	1	¼	60	85	115	117	188	82	107	4x14	6
32	32	1 ¼	¼	70	100	140	130	213	90	123	4x18	6
40	40	1 ½	¼	90	110	150	148	229	94	135	4x18	6
50	50	2	¼	90	125	165	169	262	104	158	4x18	6

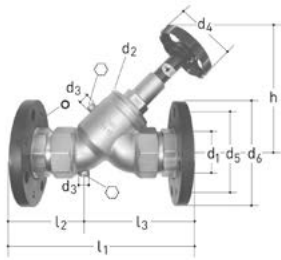

### Tilbakeslagsventil med avstengning, JRG LegioStop

Med flenser, PN 16, uten dødlommer og med vedlikeholdsfri JRG LegioStop overdel. Gjenget tilkobling for test- og dreneringsventil, stengt med stengeplugg 5149, uten test- og dreneringsventil. Laget i bronse, slipt stigende ventilstamme og sete i rustfritt stål, EPDM pakninger, håndgrep i metall.

Motflens i PP med stålring, med profilerte flensepakninger i EPDM.

For vann opp til 90°C.

Testet i henhold til NS-EN 1213/NS-EN 13959.

Overdel med tilbakeslagssikring, se artikkel 5295, test- og dreneringsventil, se artikkel 7301.080.

DN (mm)	Katalog- nummer	NRF- nummer	Vekt (kg)
65	<b>5264.065</b>		10.340

d1 (mm)	d2 G (°)	d3 Rp (°)	d4 (mm)	d5 (mm)	d6 (mm)	h (mm)	l1 (mm)	l2 (mm)	l3 (mm)	○	◇
65	2 ½	¼	120	145	185	260	296	110	186	4x18	6

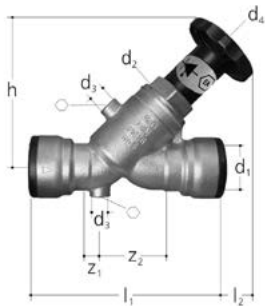

### Tilbakeslagsventil med avstengning, JRG LegioStop med push-koblinger, PN 10

Med push-kobling for rustfrie rør (DVGW W541) og kobberør (NS-EN 1057), PN 10, uten dødlommer og med vedlikeholdsfri JRG LegioStop overdel.

Gjenget tilkobling for test- og dreneringsventil, stengt med stengeplugg 5149, uten test- og dreneringsventil.

Laget i bronse, slipt ikke-stigende ventilstamme og sete i rustfritt stål, tilbakeslagssikring i PPSU, EPDM pakninger, håndgrep i plast.

For vann opp til 90°C.

Testet i henhold til NS-EN 1213 / NS-EN 13959, støytestet, støygruppe 1.

Overdel med tilbakeslagssikring, se artikkel 5295, test- og dreneringsventil, se artikkel 7301.080.

d (mm)	DN (mm)	Katalog- nummer	NRF- nummer	Vekt (kg)
15	12	<b>5265.015</b>	<b>554 51 21</b>	0.350
18	15	<b>5265.018</b>	<b>554 51 22</b>	0.390
22	20	<b>5265.022</b>	<b>554 51 23</b>	0.540
28	25	<b>5265.028</b>	<b>554 51 24</b>	0.930
35	32	<b>5265.035</b>	<b>554 51 25</b>	1.330
42	40	<b>5265.042</b>	<b>554 51 26</b>	1.830
54	50	<b>5265.054</b>	<b>554 51 27</b>	2.840

d (mm)	DN (mm)	d1 (mm)	d2 G (°)	d3 Rp (°)	d4 (mm)	h (mm)	l1 (mm)	l2 (mm)	z1 (mm)	z2 (mm)	◇
15	12	15	½	¼	53	87	82	37	8	26	6
18	15	18	½	¼	53	87	98	27	8	31	6
22	20	22	¾	¼	53	105	103	39	7	35	6
28	25	28	1	¼	60	117	136	31	9	44	6
35	32	35	1 ¼	¼	70	130	164	26	11	57	6
42	40	42	1 ½	¼	90	148	191	27	11	62	6
54	50	54	2	¼	90	169	231	21	14	79	6



### Tilbakeslagsventil med avstengning, JRG LegioStop, PN 16

Innvendig gjenget, PN 16, uten dødlommer og med vedlikeholdsfri JRG LegioStop overdel, Gjenget tilkobling for test- og dreneringsventil, stengt med stengeplugg 5149, uten test- og dreneringsventil.

Laget i bronse, slipt ikke-stigende ventilstamme og sete i rustfritt stål, tilbakeslagssikring i PPSU, EPDM pakninger, håndgrep i plast.

For vann opp til 90°C.

Testet i henhold til NS-EN 1213 / NS-EN 13959, støytestet, støygruppe 1.

Overdel med tilbakeslagssikring, se artikkel 5295, test- og dreneringsventil, se artikkel 7301.080.

GN (")	DN (mm)	Katalog- nummer	NRF- nummer	Vekt (kg)
½	15	<b>5266.240</b>	<b>554 51 28</b>	0.367
¾	20	<b>5266.320</b>	<b>554 51 29</b>	0.510
1	25	<b>5266.400</b>	<b>554 51 31</b>	0.880
1 ¼	32	<b>5266.480</b>	<b>554 51 32</b>	1.253
1 ½	40	<b>5266.560</b>	<b>554 51 33</b>	1.662
2	50	<b>5266.640</b>	<b>554 51 34</b>	2.523

GN (")	DN (mm)	d1 Rp (")	d2 G (")	d3 Rp (")	d4 (mm)	h (mm)	l1 (mm)	l2 (mm)	z1 (mm)	z2 (mm)	⊙
½	15	½	½	¼	53	87	65	46	10	27	6
¾	20	¾	¾	¼	53	105	75	56	12	33	6
1	25	1	1	¼	60	117	90	59	15	40	6
1 ¼	32	1 ¼	1 ¼	¼	70	130	110	59	19	52	6
1 ½	40	1 ½	1 ½	¼	90	148	120	67	20	61	6
2	50	2	2	¼	90	169	150	67	23	77	6

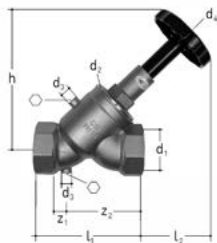

### Tilbakeslagsventil med avstengning, JRG LegioStop, PN 16

Innvendig gjenget, PN 16, uten dødlommer og med vedlikeholdsfri JRG LegioStop overdel, Gjenget tilkobling for test- og dreneringsventil, stengt med stengeplugg 5149, uten prøve- og dreneringsventil.

Laget i bronse, slipt stigende ventilstamme og sete i rustfritt stål, EPDM pakninger, håndgrep i metall.

For vann opp til 90°C.

Testet i henhold til NS-EN 1213 / NS-EN 13959.

Overdel med tilbakeslagssikring, se artikkel 5295, test- og dreneringsventil, se artikkel 7301.080.

GN (")	DN (mm)	Katalog- nummer	NRF- nummer	Vekt (kg)
2 ½	65	<b>5266.720</b>		4.210

GN (")	DN (mm)	d1 Rp (")	d2 G (")	d3 Rp (")	d4 (mm)	h (mm)	l1 (mm)	l2 (mm)	z1 (mm)	z2 (mm)	⊙
2 ½	65	2 ½	2 ½	¼	120	260	180	132	22	98	6



### Tilbakeslagsventil med avstengning, JRG LegioStop, PN 16

Ut ganger med BR 1 utvendig gjenge i henhold til EN ISO 228-1 med pakningsflate, uten unioner, PN 16, uten dødlommer og med vedlikeholdsfri JRG LegioStop overdel. Gjenget tilkobling for test- og dreneringsventil, stengt med stengeplugg 5149, uten test- og dreneringsventil.

Laget i bronse, slipt ikke-stigende ventilstamme og sete i rustfritt stål, tilbakeslagssikring i PPSU, EPDM pakninger, håndgrep i plast.

For vann opp til 90°C.

Testet i henhold til NS-EN 1213 / NS-EN 13959, støytestet, støygruppe 1.

Overdel med tilbakeslagssikring, se artikkel 5295, test- og dreneringsventil, se artikkel 7301.080.

Unioner til rørsystemer i plast: 4700, 5550

Unioner til rørsystemer i rustfritt stål: 8350, 8355.

Unioner for gjengetilkobling: 8201, 8206, 8299, 8333, 8339, 8360.

Det skal kun benyttes AFM 34 pakninger.

Disse må ikke utsettes for olje eller fett.

DN (mm)	Katalog- nummer	NRF- nummer	Vekt (kg)
15	<b>5281.015</b>		0.352
20	<b>5281.020</b>		0.520
25	<b>5281.025</b>		0.858
32	<b>5281.032</b>		1.130
40	<b>5281.040</b>		1.490
50	<b>5281.050</b>		2.200

DN (mm)	d1 G (")	d2 G (")	d3 Rp (")	d4 (mm)	h (mm)	l1 (mm)	l2 (mm)	l3 (mm)	l4 (mm)	l5 (mm)	○
15	¾	½	¼	53	87	75	35	24	52	6	6
20	1	¾	¼	53	105	87	42	24	63	7	6
25	1 ¼	1	¼	60	117	99	42	25	75	8	6
32	1 ½	1 ¼	¼	70	130	118	42	30	89	9	6
40	1 ¾	1 ½	¼	90	148	130	48	31	100	10	6
50	2 ¾	2	¼	90	169	155	49	35	120	11	6

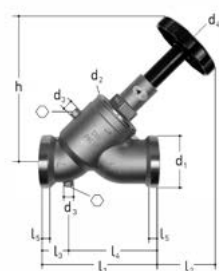

### Tilbakeslagsventil med avstengning, JRG LegioStop, PN 16

Ut ganger med BR 1 utvendig gjenge i henhold til EN ISO 228-1 med pakningsflate, uten unioner, PN 16, uten dødlommer og med vedlikeholdsfri JRG LegioStop overdel. Gjenget tilkobling for test- og dreneringsventil, stengt med stengeplugg 5149, uten prøve- og dreneringsventil.

Laget i bronse, slipt stigende ventilstamme og sete i rustfritt stål, EPDM pakninger, håndgrep i metall.

For vann opp til 90°C.

Testet i henhold til NS-EN 1213 / NS-EN 13959.

Overdel med tilbakeslagssikring, se artikkel 5295, test- og dreneringsventil, se artikkel 7301.080.

Unioner til rørsystemer i plast: 4700, 5550.

Unioner til rørsystemer i rustfritt stål: 8350, 8355.

Unioner for gjengetilkobling: 8201, 8206, 8299, 8333, 8339, 8360.

Det skal kun benyttes AFM 34 pakninger.

Disse må ikke utsettes for olje eller fett.

DN (mm)	Katalog- nummer	NRF- nummer	Vekt (kg)
65	<b>5281.065</b>		4.030

DN (mm)	d1 G (")	d2 G (")	d3 Rp (")	d4 (mm)	h (mm)	l1 (mm)	l2 (mm)	l3 (mm)	l4 (mm)	l5 (mm)	○
65	3	2 ½	¼	120	260	190	113	43	147	15	6

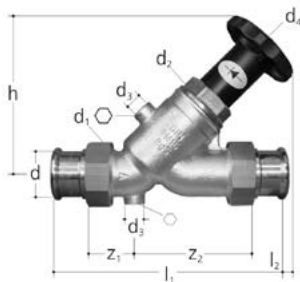

### Tilbakeslagsventil med avstengning, JRG LegioStop med unioner, PN 16

Utganger med BR 1 utvendig gjenge i henhold til EN ISO 228-1, med Mapress unioner, PN 16, uten dødlommer og med vedlikeholdsfri JRG LegioStop overdel.

Gjenget tilkobling for test- og dreneringsventil, stengt med stengeplugg 5149, uten test- og dreneringsventil.

Laget i bronse, slipt ikke-stigende ventilstamme og sete i rustfritt stål, tilbakeslagssikring i PPSU, EPDM pakninger, håndgrep i plast.

For vann opp til 90°C.

Overdel med tilbakeslagssikring, se artikkel 5295, test- og dreneringsventil, se artikkel 7301.080.

Det skal kun benyttes medfølgende AFM 34 pakninger.

Disse må ikke utsettes for olje eller fett.

d (mm)	DN (mm)	Katalog- nummer	NRF- nummer	Vekt (kg)
15	12	<b>5283.015</b>		0.510
18	15	<b>5283.018</b>		0.490
22	20	<b>5283.022</b>		0.730
28	25	<b>5283.028</b>		1.150
35	32	<b>5283.035</b>		1.574
42	40	<b>5283.042</b>		1.970
54	50	<b>5283.054</b>		3.195

d (mm)	DN (mm)	d1 G (")	d2 G (")	d3 Rp (")	d4 (mm)	h (mm)	l1 (mm)	l2 (mm)	z1 (mm)	z2 (mm)	⊙
15	12	3/4	1/2	1/4	53	87	131	18	35	63	6
18	15	3/4	1/2	1/4	53	87	131	18	35	63	6
22	20	1	3/4	1/4	53	105	149	22	35	74	6
28	25	1 1/4	1	1/4	60	117	165	22	38	88	6
35	32	1 1/2	1 1/4	1/4	70	130	184	22	43	102	6
42	40	1 3/4	1 1/2	1/4	90	148	208	22	44	113	6
54	50	2 3/8	2	1/4	90	169	239	22	50	135	6

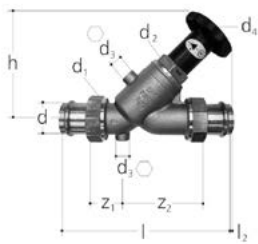

### Tilbakeslagsventil med avstengning, BR 1 JRG LegioStop med unioner, PN 16

Utganger med BR 1 utvendig gjenge i henhold til EN ISO 228-1, med Optipress/Sanpress unioner, PN 16, uten dødlommer og med vedlikeholdsfri JRG LegioStop overdel. Gjenget tilkobling for test- og dreneringsventil, stengt med stengeplugg 5149, uten test- og dreneringsventil. Laget i bronse, slipt ikke-stigende ventilstamme og sete i rustfritt stål, tilbakeslagssikring i PPSU, EPDM pakninger, håndgrep i plast.

For vann opp til 90°C.

Overdel med tilbakeslagssikring, se artikkel 5295, test- og dreneringsventil, se artikkel 7301.080.

Det skal kun benyttes medfølgende AFM 34 pakninger.

Disse må ikke utsettes for olje eller fett.

d (mm)	DN (mm)	Katalog- nummer	NRF- nummer	Vekt (kg)
15	12	<b>5284.015</b>		0.490
18	15	<b>5284.018</b>		0.492
22	20	<b>5284.022</b>		0.730
28	25	<b>5284.028</b>		1.155
35	32	<b>5284.035</b>		1.510
42	40	<b>5284.042</b>		2.190
54	50	<b>5284.054</b>		3.290

d (mm)	DN (mm)	d1 G (")	d2 G (")	d3 Rp (")	d4 (mm)	h (mm)	l1 (mm)	l2 (mm)	z1 (mm)	z2 (mm)	⊘
15	12	¾	½	¼	53	87	149	16	37	65	6
18	15	¾	½	¼	53	87	155	13	40	68	6
22	20	1	¾	¼	53	105	165	18	39	78	6
28	25	1 ¼	1	¼	60	117	183	17	42	93	6
35	32	1 ½	1 ¼	¼	70	130	206	17	48	107	6
42	40	1 ¾	1 ½	¼	90	148	252	15	51	120	6
54	50	2 ¾	2	¼	90	169	277	22	50	135	6



### Seteventil JRG LegioStop, PN 16

Innvendig gjenget, PN 16, uten dødlommer og med vedlikeholdsfri JRG LegioStop overdel. Laget i bronse, slipt ikke-stigende ventilstamme og sete i rustfritt stål, EPDM pakninger, håndgrep i plast.

For vann opp til 90°C.

Testet i henhold til NS-EN 1213, støytestet, støygruppe 1.

Overdel med avstengning, se artikkel 5395.

GN (")	DN (mm)	Katalog- nummer	NRF- nummer	Vekt (kg)	d1 Rp (")	d2 G (")	d4 (mm)	h (mm)	l (mm)	z (mm)
½	15	<b>5350.240</b>		0.280	½	½	53	70	60	17
¾	20	<b>5350.320</b>		0.490	¾	¾	53	79	75	23
1	25	<b>5350.400</b>		0.800	1	1	60	89	90	28
1 ¼	32	<b>5350.480</b>		1.180	1 ¼	1 ¼	70	98	105	34
1 ½	40	<b>5350.560</b>		1.710	1 ½	1 ½	90	110	120	41
2	50	<b>5350.640</b>		2.450	2	2	90	123	140	46

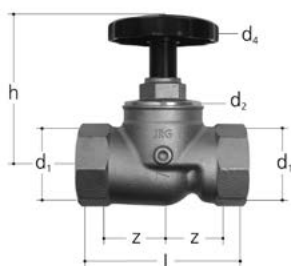

### Seteventil JRG LegioStop, PN 16

Innvendig gjenget, PN 16, uten dødlommer og med vedlikeholdsfri JRG LegioStop overdel. L. bronse, slipt stigende ventilstamme og sete i rustfritt stål, EPDM pakninger, håndgrep i metall. For vann opp til 90°C.

Testet i henhold til NS-EN 1213.

Overdel med avstengning, se artikkel 5395.

GN (")	DN (mm)	Katalog- nummer	NRF- nummer	Vekt (kg)	d1 Rp (")	d2 G (")	d4 (mm)	h (mm)	l (mm)	z (mm)
2 ½	65	<b>5350.720</b>		3.915	2 ½	2 ½	120	162	180	60

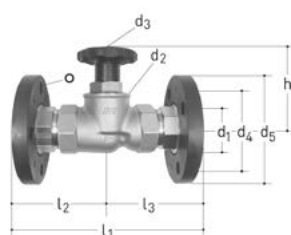

### Seteventil JRG LegioStop, PN 16

Med flenser, PN 16, uten dødlommer og med vedlikeholdsfri JRG LegioStop overdel.

Laget i bronse, slipt ikke-stigende ventilstamme og sete i rustfritt stål, EPDM pakninger, håndgrep i plast.

Motflens i PP med stålring, med profilerte flensepakninger i EPDM.

For vann opp til 90°C.

Testet i henhold til NS-EN 1213, støytestet, støygruppe 1.

Overdel med avstengning, se artikkel 5395.

DN (mm)	Katalog- nummer	NRF- nummer	Vekt (kg)
25	<b>5351.025</b>		2.360
32	<b>5351.032</b>		3.410
40	<b>5351.040</b>		4.580
50	<b>5351.050</b>		6.880

DN (mm)	d1 (mm)	d2 G (")	d3 (mm)	d4 (mm)	d5 (mm)	h (mm)	l1 (mm)	l2 (mm)	l3 (mm)	○
25	25	1	60	85	115	89	188	94	94	4x14
32	32	1 ¼	70	100	140	98	208	104	104	4x18
40	40	1 ½	90	110	150	110	229	115	115	4x18
50	50	2	90	125	165	123	252	126	126	4x18

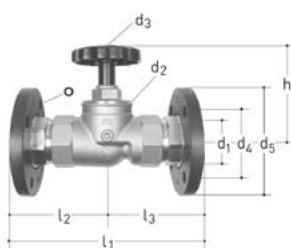

### Seteventil JRG LegioStop, PN 16

Med flenser, PN 16, uten dødlommer og med vedlikeholdsfri JRG LegioStop overdel.

Laget i bronse, slipt stigende ventilstamme og sete i rustfritt stål, EPDM pakninger, håndgrep i metall.

Motflens i PP med stålring, med profilerte flensepakninger i EPDM.

For vann opp til 90°C.

Testet i henhold til NS-EN 1213.

Overdel med avstengning, se artikkel 5395.

DN (mm)	Katalog- nummer	NRF- nummer	Vekt (kg)
65	<b>5351.065</b>		10.070

DN (mm)	d1 (mm)	d2 G (")	d3 (mm)	d4 (mm)	d5 (mm)	h (mm)	l1 (mm)	l2 (mm)	l3 (mm)	○
65	65	2 ½	120	145	185	161.5	296	148	148	4x18

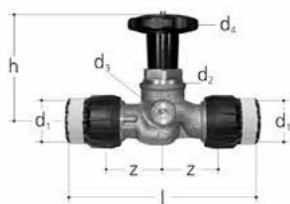

### Seteventil MT JRG LegioStop, PN 10

Med overgang for JRG Sanipex MT, PN 10, uten dødlommer og med vedlikeholdsfri JRG LegioStop overdel. Gjenget tilkobling på siden for dreneringsventil, stengt med stengeplugg 5149, uten dreneringsventil. Laget i bronse, slipt ikke-stigende ventilstamme og sete i rustfritt stål, EPDM pakninger, håndgrep i plast.

For vann opp til 90°C.

Testet i henhold til NS-EN 1213, støytestet, støygruppe 1.

Overdel med avstengning, se artikkel 5395, dreneringsventil, se artikkel 7301.080.

d (mm)	DN (mm)	Katalog- nummer	NRF- nummer	Vekt (kg)	d1 (mm)	d2 G (")	d3 Rp (")	d4 (mm)	h (mm)	l (mm)	z (mm)
16	12	<b>5354.016</b>		0.300	16	½	¼	53	70	108	37
20	15	<b>5354.020</b>		0.350	20	½	¼	53	70	120	39
26	20	<b>5354.026</b>		0.554	26	¾	¼	53	78	137	41
32	25	<b>5354.032</b>		0.860	32	1	¼	60	89	172	49

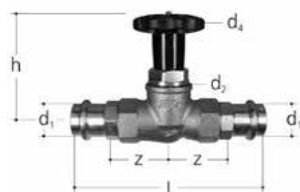

### Seteventil JRG LegioStop med overgang, PN 16

Innvendige gjenger og påskrudde Optipress/Sanpress press-fittingsoverganger, PN 16, uten dødlommer og med vedlikeholdsfri JRG LegioStop overdel.

Laget i bronse, slipt ikke-stigende ventilstamme og sete i rustfritt stål, EPDM pakninger, håndgrep i plast.

For vann opp til 90°C.

Overdel med avstengning, se artikkel 5395.

d (mm)	DN (mm)	Katalog- nummer	NRF- nummer	Vekt (kg)	d1 (mm)	d2 G (")	d4 (mm)	h (mm)	l (mm)	z (mm)
15	12	<b>5357.015</b>		0.380	15	½	53	70	123	38
18	15	<b>5357.018</b>		0.390	18	½	53	70	122	37
22	20	<b>5357.022</b>		0.630	22	¾	53	79	147	50
28	25	<b>5357.028</b>		1.030	28	1	60	89	167	60

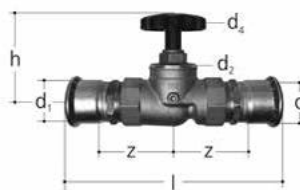

### Seteventil JRG LegioStop med overgang Mapress, PN 16

Innvendige gjenger og påskrudde Mapress press-fittingsoverganger, PN 16, uten dødlommer og med vedlikeholdsfri JRG LegioStop overdel. Laget i bronse, slipt stigende ventilstamme og sete i rustfritt stål, EPDM pakninger, håndgrep i metall. For vann opp til 90°C. Overdel med avstengning, se artikkel 5395.

d (mm)	DN (mm)	Katalog- nummer	NRF- nummer	Vekt (kg)	d1 (mm)	d2 G (")	d4 (mm)	h (mm)	l (mm)	z (mm)
76.1	65	<b>5358.076</b>		5.485	76.1	2 ½	120	162	365	130



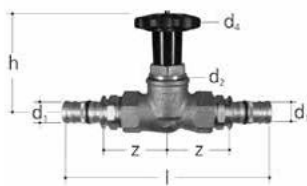

### Seteventil JRG LegioStop med overgang, PN 10

Innvendige gjenger og påskrudde Mepla press-fittingsoverganger, PN 10, uten dødlommer og med vedlikeholdsfri JRG LegioStop overdel. Laget i bronse, slipt ikke-stigende ventilstamme og sete i rustfritt stål, EPDM pakninger, håndgrep i plast. For vann opp til 90°C. Overdel med avstengning, se artikkel 5395.

d (mm)	DN (mm)	Katalog- nummer	NRF- nummer	Vekt (kg)	d1 (mm)	d2 G (°)	d4 (mm)	h (mm)	l (mm)	z (mm)
16	12	<b>5359.016</b>		0.390	16	½	53	70	144	47
20	15	<b>5359.020</b>		0.425	20	½	53	70	150	48
26	20	<b>5359.026</b>		0.665	26	¾	53	79	174	55
32	25	<b>5359.032</b>		1.129	32	1	60	89	185	64

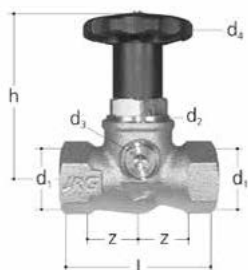

### Seteventil JRG LegioStop, PN 16

Innendig gjenget, PN 16, uten dødlommer og med vedlikeholdsfri JRG LegioStop overdel. Gjenget tilkobling på siden for dreneringsventil, stengt med stengeplugg 5149, uten dreneringsventil.

Laget i bronse, slipt ikke-stigende ventilstamme og sete i rustfritt stål, EPDM pakninger, håndgrep i plast.

For vann opp til 90°C.

Testet i henhold til NS-EN 1213, støytetstet, støygruppe 1.

Overdel med avstengning, se artikkel 5395, dreneringsventil, se artikkel 7301.080.

GN (°)	DN (mm)	Katalog- nummer	NRF- nummer	Vekt (kg)	d1 Rp (°)	d2 G (°)	d3 Rp (°)	d4 (mm)	h (mm)	l (mm)	z (mm)
½	15	<b>5371.240</b>		0.310	½	½	¼	53	70	60	17
¾	20	<b>5371.320</b>		0.470	¾	¾	¼	53	79	75	23
1	25	<b>5371.400</b>		0.810	1	1	¼	60	89	90	28
1 ¼	32	<b>5371.480</b>		1.150	1 ¼	1 ¼	¾	70	98	105	34
1 ½	40	<b>5371.560</b>		1.725	1 ½	1 ½	¾	90	110	120	41
2	50	<b>5371.640</b>		2.380	2	2	¾	90	123	140	46



### Seteventil JRG LegioStop, PN 16

Innendig gjenget, PN 16, uten dødlommer og med vedlikeholdsfri JRG LegioStop overdel. Gjenget tilkobling på siden for dreneringsventil, stengt med stengeplugg 5149, uten dreneringsventil.

Laget i bronse, slipt stigende ventilstamme og sete i rustfritt stål, EPDM pakninger, håndgrep i metall.

For vann opp til 90°C.

Testet i henhold til NS-EN 1213.

Overdel med avstengning, se artikkel 5395, dreneringsventil, se artikkel 7301.080.

GN (°)	DN (mm)	Katalog- nummer	NRF- nummer	Vekt (kg)	d1 Rp (°)	d2 G (°)	d3 Rp (°)	d4 (mm)	h (mm)	l (mm)	z (mm)
2 ½	65	<b>5371.720</b>		3.910	2 ½	2 ½	¼	120	162	180	60

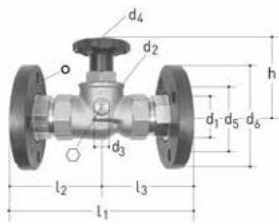

### Seteventil JRG LegioStop, PN 16

Med flenser, PN 16, uten dødlommer og med vedlikeholdsfri JRG LegioStop overdel. Gjenget tilkobling på siden for dreneringsventil, stengt med stengeplugg 5149, uten dreneringsventil. Laget i bronse, slipt ikke-stigende ventilstamme og sete i rustfritt stål, EPDM pakninger, håndgrep i plast.

Motflens i PP med stålring, med profilerte flensepakninger i EPDM.

For vann opp til 90°C.

Testet i henhold til NS-EN 1213.

Overdel med avstengning, se artikkel 5395, dreneringsventil, se artikkel 7301.080.

DN (mm)	Katalog- nummer	NRF- nummer	Vekt (kg)
25	<b>5374.025</b>		2.380
32	<b>5374.032</b>		3.460
40	<b>5374.040</b>		4.600
50	<b>5374.050</b>		6.160

DN (mm)	d1 (mm)	d2 G (")	d3 Rp (")	d4 (mm)	d5 (mm)	d6 (mm)	h (mm)	l1 (mm)	l2 (mm)	l3 (mm)	○	◇
25	25	1	¼	60	85	115	90	188	94	94	4x14	6
32	32	1 ¼	¼	70	100	140	105	208	104	104	4x18	6
40	40	1 ½	¼	90	110	150	120	229	115	115	4x18	6
50	50	2	¼	90	125	165	140	252	126	126	4x18	6

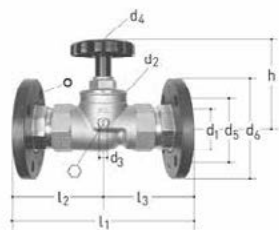

### Seteventil JRG LegioStop, PN 16

Med flenser, PN 16, uten dødlommer og med vedlikeholdsfri JRG LegioStop overdel. Gjenget tilkobling på siden for dreneringsventil, stengt med stengeplugg 5149, uten dreneringsventil. Laget i bronse, slipt stigende ventilstamme og sete i rustfritt stål, EPDM pakninger, håndgrep i metall.

Motflens i PP med stålring, med profilerte flensepakninger i EPDM.

For vann opp til 90°C.

Testet i henhold til NS-EN 1213.

Overdel med avstengning, se artikkel 5395, dreneringsventil, se artikkel 7301.080.

DN (mm)	Katalog- nummer	NRF- nummer	Vekt (kg)
65	<b>5374.065</b>		8.650

DN (mm)	d1 (mm)	d2 G (")	d3 Rp (")	d4 (mm)	d5 (mm)	d6 (mm)	h (mm)	l1 (mm)	l2 (mm)	l3 (mm)	○	◇
65	65	2 ½	¼	120	145	185	162	296	148	148	4x18	6

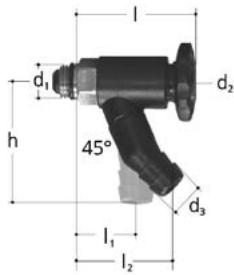

### Dreneringsventil JRG LegioStop

Med utvendig gjenge, PN 16, laget i messing, uten dødlommer. Utgang med slangetilkobling, justérbar 90° eller 45°.

\* for fordelingsventiler JRGUSIT 5120

GN (")	DN (mm)	Katalog- nummer	NRF- nummer	Vekt (kg)	d1 R (")	d2 (mm)	d3 (mm)	h (mm)	l (mm)	l1 (mm)	l2 (mm)
1/4	8	<b>7301.080</b>	<b>554 51 49</b>	0.053	1/4	30	14	45	46	25	38
3/8	10	<b>7301.160</b>		0.053	3/8	30	14	45	59	38	50
*	3/8	<b>7301.302</b>		0.043	3/8	30	14	45	67	46	58

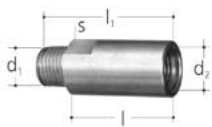

### Forlenger for dreneringsventil

Laget i bronse.

GN (")	DN (mm)	Katalog- nummer	NRF- nummer	Vekt (kg)	d1 R (")	d2 Rp (")	l (mm)	l1 (mm)	s (mm)
1/4	8	<b>7305.080</b>		0.055	1/4	1/4	35	46	16

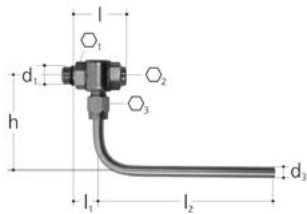

### Prøvetakingsventil

Med utvendig gjenge, PN 16.

For mikrobiologiske vannanalyser med temperaturindikator (7306.090) inkl. nøkkel for varmt vann opp til maks 90°C, bronsekropp, forsegling i metall, vannlommefri design, EPDM pakninger, prøvetakingsrør laget i rustfritt stål, utløp justérbart 360°, passer til: JRG LegioStop produkter 1610-1631, 2190/2191 tilbakeslagsventil, 3600-3609 JRG LegioTherm 2T, 5200-5234 skråseteventiler, 5262-5284 kombinert avstengning- og tilbakeslagsventil, 5354/5371 seteventil.

GN (")	DN (mm)	Katalog- nummer	NRF- nummer	Vekt (kg)
1/4	8	<b>7306.080</b>		0.190
3/8	8	<b>7306.160</b>		0.190

GN (")	DN (mm)	d1 R (")	d3 (mm)	h (mm)	l (mm)	l1 (mm)	l2 (mm)	○1	○3	○2
1/4	8	1/4	8	65	35	16	125	20	14	5
3/8	8	3/8	8	65	35	16	125	20	14	5

# Reservedeler



## Overdel for tilbakeslagsventil

Laget i bronse, fjær i rustfritt stål, tilbakeslagssikring i plast, PPSU baffel, EPDM pakninger. For vann opp til 90°C, åpningstrykk mindre enn 5 kPa (50 mbar). Testet i henhold til NS-EN 13959, støytestet (til DN 32) støyklasse 1. Passer til: 1610, 1611, 1612, 1613, 1614, 1615, 1620, 1621.

GN (")	DN (mm)	Katalog- nummer	NRF- nummer	Vekt (kg)	d2 G (")	h / DIN 3502 (mm)
½	15	<b>1628.240</b>		0.150	½	35
¾	20	<b>1628.320</b>		0.190	¾	43
1	25	<b>1628.400</b>		0.340	1	52
1 ¼	32	<b>1628.480</b>		0.295	1 ¼	63
1 ½	40	<b>1628.560</b>		0.380	1 ½	72
2	50	<b>1628.640</b>		0.110	2	89



## Overdel for tilbakeslagsventil

Laget i bronse, fjær i rustfritt stål, tilbakeslagssikring i plast, EPDM pakninger. For vann opp til 90°C, åpningstrykk mindre enn 5 kPa (50 mbar). Testet i henhold til NS-EN 13959. Passer til: 1610, 1611, 1614

GN (")	DN (mm)	Katalog- nummer	NRF- nummer	Vekt (kg)	d2 G (")	h / DIN 3502 (mm)
2 ½	65	<b>1628.720</b>		1.050	2 ½	91



## JRG LegioStop overdel for tilbakeslagsventil med avstengning

Laget i bronse, slipt ikke-stigende ventilstamme og sete i rustfritt stål, tilbakeslagssikring i PPSU, EPDM pakninger, håndgrep i plast. For vann opp til 90°C. Passer til: ventilhus DIN 3502, tilbakeslagsventil med avstengning 2150, 5065-5086 (til 2006), 5265-5283 (fra 2007), avstengnings- og sikkerhetssett 2190, 2191 (fra 2007).

GN (")	DN (mm)	Katalog- nummer	NRF- nummer	Vekt (kg)	d2 G (")	d4 (mm)	h (mm)	hub / DIN 3502 (mm)
½	15	<b>5295.240</b>	<b>554 51 42</b>	0.203	½	53	37	35
¾	20	<b>5295.320</b>	<b>554 51 43</b>	0.280	¾	53	44	43
1	25	<b>5295.400</b>	<b>554 51 44</b>	0.460	1	60	53	52
1 ¼	32	<b>5295.480</b>	<b>554 51 45</b>	0.533	1 ¼	70	64	63
1 ½	40	<b>5295.560</b>	<b>554 51 46</b>	0.730	1 ½	90	73	72
2	50	<b>5295.640</b>	<b>554 51 47</b>	0.920	2	90	89	89



## JRG LegioStop overdel for tilbakeslagsventil med avstengning

Laget i bronse, slipt stigende ventilstamme i rustfritt stål, EPDM pakninger, håndgrep i metall. For vann opp til 90°C. Passer til ventilhus DIN 3502, tilbakeslagsventil med avstengning 5264, 5266 og 5281.

GN (")	DN (mm)	Katalog- nummer	NRF- nummer	Vekt (kg)	d2 G (")	d4 (mm)	h (mm)	h / DIN 3502 (mm)
2 ½	65	<b>5295.720</b>		1.950	2 ½	120	91	90



### JRG LegioStop overdel for skråseteventil

Laget i bronse, slipt ikke-stigende ventilstamme og sete i rustfritt stål, EPDM pakninger, håndgrep i plast.

For vann opp til 90°C.

Passer til: ventilhus DIN 3502, 4760-4762, 5000-5050 (til 2006), 5200-5256 (fra 2006).

GN (")	DN (mm)	Katalog- nummer	NRF- nummer	Vekt (kg)	d2 G (")	d4 (mm)	h (mm)	hub maks (mm)	hub / DIN 3502 (mm)
½	15	<b>5290.240</b>	<b>554 51 35</b>	0.150	½	53	23	17	12.0
¾	20	<b>5290.320</b>	<b>554 51 36</b>	0.240	¾	53	26	22	17.0
1	25	<b>5290.400</b>	<b>554 51 37</b>	0.410	1	60	34	24	18.5
1 ¼	32	<b>5290.480</b>	<b>554 51 38</b>	0.510	1 ¼	70	37	32	26.5
1 ½	40	<b>5290.560</b>	<b>554 51 39</b>	0.730	1 ½	90	43	35	29.5
2	50	<b>5290.640</b>	<b>554 51 41</b>	0.970	2	90	52	43	37.5



### JRG LegioStop overdel for skråseteventil

Laget i bronse, slipt stigende ventilstamme i rustfritt stål, EPDM pakninger, håndgrep i metall.

For vann opp til 90°C.

Passer til: ventilhus DIN 3502, 4760-4762, 5000-5050 (til 2006), 5200-5256 (fra 2006).

GN (")	DN (mm)	Katalog- nummer	NRF- nummer	Vekt (kg)	d2 G (")	d4 (mm)	h (mm)	hub maks (mm)	hub / DIN 3502 (mm)
2 ½	65	<b>5290.720</b>		1.940	2 ½	120	39	78	52
3	80	<b>5290.800</b>		2.330	3	120	45	94	56



### JRG LegioStop overdel for seteventil

Laget i bronse/messing, slipt ikke-stigende ventilstamme i rustfritt stål, EPDM pakninger, håndgrep i plast.

For vann opp til 90°C.

Passer til ventilhus i henhold til DIN 3512.

JRG ventiler: 1511, 1521, 1531, 1541, 2171, 5120, 5191, 5350-5374

JRG Sanipex MT: 4771, 5354

JRG Sanipex: 5437, 5438, 5440-5442, 5445-5448

GN (")	DN (mm)	Katalog- nummer	NRF- nummer	Vekt (kg)	d2 G (")	d4 (mm)	h (mm)	hub maks (mm)	hub / DIN 3512 (mm)
½	15	<b>5395.240</b>		0.125	½	53	17	10	5
¾	20	<b>5395.320</b>		0.188	¾	53	19	11	7
1	25	<b>5395.400</b>		0.330	1	60	23	13	8
1 ¼	32	<b>5395.480</b>		0.500	1 ¼	70	25	15	10
1 ½	40	<b>5395.560</b>		0.640	1 ½	90	28	17	12
2	50	<b>5395.640</b>		0.800	2	90	32	16	21



### JRG LegioStop overdel for seteventil

Laget i bronse, slipt stigende ventilstamme og sete i rustfritt stål, EPDM pakninger, håndgrep i metall.

For vann opp til 90°C.

Passer til ventilhus i henhold til DIN 3512.

JRG ventil 5350.

GN (")	DN (mm)	Katalog- nummer	NRF- nummer	Vekt (kg)	d2 G (")	d4 (mm)	h (mm)	hub maks (mm)	hub / DIN 3512 (mm)
2 ½	65	<b>5395.720</b>		1.450	2 ½	120	37	24	30
3	80	<b>5395.800</b>		1.760	3	120	42	29	35



### Skråseteventil JRG LegioStop med overgang, PN 16

Innvendige gjenger og påskrudde Optipress/Sanpress press-fittingsoverganger, PN 16, uten dødlommer og med vedlikeholdsfri JRG LegioStop overdel.

Gjenget tilkobling for dreneringsventil, stengt med stengeplugg 5149, uten dreneringsventil. Laget i bronse, slipt ikke-stigende ventilstamme og sete i rustfritt stål, EPDM pakninger, håndgrep i plast.

For vann opp til 90°C.

Overdel med avstengning, se artikkel 5290, dreneringsventil, se artikkel 7301.080.

d (mm)	DN (mm)	Katalog- nummer	NRF- nummer	Vekt (kg)
15	12	<b>5227.015</b>		0.460
18	15	<b>5227.018</b>		0.574
22	20	<b>5227.022</b>		0.680
28	25	<b>5227.028</b>		1.150
35	32	<b>5227.035</b>		1.889
42	40	<b>5227.042</b>		2.130
54	50	<b>5227.054</b>		3.560

d (mm)	DN (mm)	d1 (mm)	d2 G (°)	d3 Rp (°)	d4 (mm)	h (mm)	l1 (mm)	l2 (mm)	z1 (mm)	z2 (mm)	⊙
15	12	15	½	¼	53	87	131	13	33	50	6
18	15	18	½	¼	53	87	131	13	33	50	6
22	20	22	¾	¼	53	105	146	21	39	60	6
28	25	28	1	¼	60	117	166	21	47	72	6
35	32	35	1 ¼	¼	70	130	196	16	56	89	6
42	40	42	1 ½	¼	90	148	226	14	57	98	6
54	50	54	2	¼	90	169	264	10	59	113	6



### Skråseteventil JRG LegioStop med overgang, PN 16

Innvendige gjenger og påskrudde Mapress press-fittingsoverganger, PN 16, uten dødlommer og med vedlikeholdsfri JRG LegioStop overdel.

Gjenget tilkobling for dreneringsventil, stengt med stengeplugg 5149, uten dreneringsventil. Laget i bronse, slipt ikke-stigende ventilstamme og sete i rustfritt stål, EPDM pakninger, håndgrep i plast.

For vann opp til 90°C.

Overdel med avstengning, se artikkel 5290, dreneringsventil, se artikkel 7301.080.

d (mm)	DN (mm)	Katalog- nummer	NRF- nummer	Vekt (kg)
15	12	<b>5228.015</b>		0.480
18	15	<b>5228.018</b>		0.480
22	20	<b>5228.022</b>		0.670
28	25	<b>5228.028</b>		1.130
35	32	<b>5228.035</b>		1.600
42	40	<b>5228.042</b>		2.090
54	50	<b>5228.054</b>		3.250

d (mm)	DN (mm)	d1 (mm)	d2 G (°)	d3 Rp (°)	d4 (mm)	h (mm)	l1 (mm)	l2 (mm)	z1 (mm)	z2 (mm)	⊙
15	12	15	½	¼	53	87	123	17	33	50	6
18	15	18	½	¼	53	87	125	16	33	51	6
22	20	22	¾	¼	53	105	133	27	35	56	6
28	25	28	1	¼	60	116	152	28	40	66	6
35	32	35	1 ¼	¼	70	130	178	25	47	80	6
42	40	42	1 ½	¼	90	148	196	29	48	89	6
54	50	54	2	¼	90	169	282	21	79	133	6

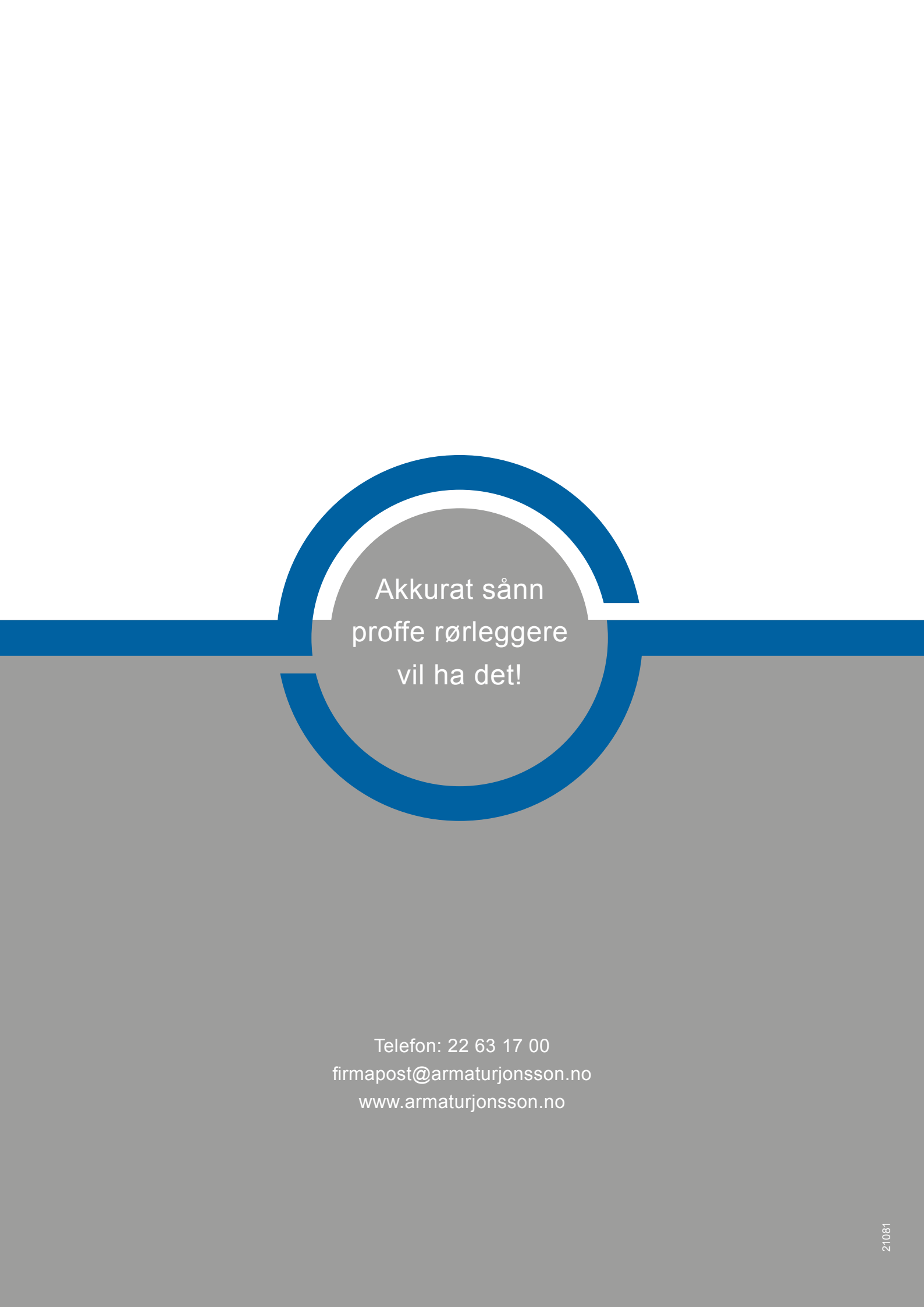

Akkurat sånn  
proffe rørleggere  
vil ha det!

Telefon: 22 63 17 00  
[firmapost@armaturjonsson.no](mailto:firmapost@armaturjonsson.no)  
[www.armaturjonsson.no](http://www.armaturjonsson.no)